

TEGRA TriProof

Armatur:

Topkvalitet armatur fremstillet i slagfast ekstruderet plast. LED'er beskyttet af slagfast opal plast. Armaturet har således ingen glas dele. Driver er indbygget i armaturet.

Særlig velegnet til fødevarerindustri, landbrug, kølehaller, bilvask eller sportshaller. Armaturet er rengøringsvenligt.

Leveres med 2 meter plastikkekabel. Kablet har udløb i midten af armaturets bagside.

Garanti:

5 års garanti, jvf. gældende salgs- og leveringsbetingelser Aaxsus LED.

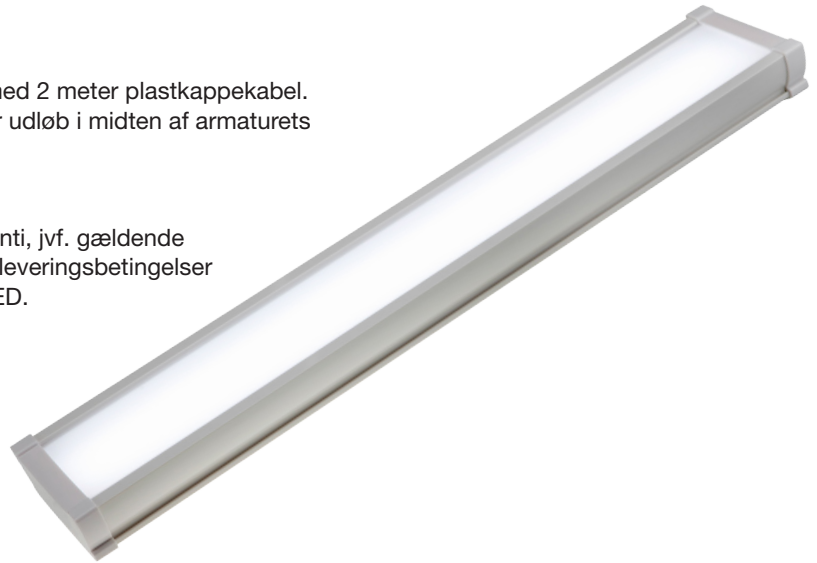

Montering og tilslutning:

Kan nedhænges i wirer, eller monteres på loft med medfølgende clips. Omgivelsestemperatur: ±20° til +45° C.

PRODUKTINFORMATION:

Wattage:	30W	40W	50W	60W
Farve temperatur:	4000K			
Varenr.:	4-390-0	4-391-0	4-392-0	4-393-0
Lumen:	3.860 lm	5.160 lm	6.460 lm	7.760 lm
Energieffektivitet:	129 lm/w			
Spændingsområde:	85-265V AC			
Frekvens:	50/60 Hz			
CRI/RA værdi:	> 80			
IP Klasse:	IP65			
Dæmpbar:	Ved bestilling 1-10V			
Spredningsvinkel:	120°			
Dagslys sensor:	Ved bestilling			
Chip:	Epistar			
Driver:	OEM			
PF:	> 0,9			
SDMC:	< 4			
UGR:	< 19			
Vægt:	2,3 kg.		2,9 kg.	
Længde:	120 cm.		150 cm.	
Armatur farve:	Hvid			
Levetid:	L70/50.000 timer			

Teknisk dokumentation:

Fremstillet og sikkerhedskontrolleret af tredjepart efter nedenstående europæiske standarder:

Lavspændingsdirektivet (LVD):

EN 60598-1:2015, EN 60598-2-1:1989, EN 62471:2008 og EN 62493:2015.

Begrænsning af anvendelsen af visse farlige stoffer (RoHS):

IEC 62321:2013.

Elektrisk støj (EMC):

EN 55015:2013, EN 61547:2009, EN 61000-3-2:2014 og EN 61000-3-3:2013

TEKNISKE TEGNINGER & LYSKURVER

TEGRA TriProof 30W og 40W (120cm)

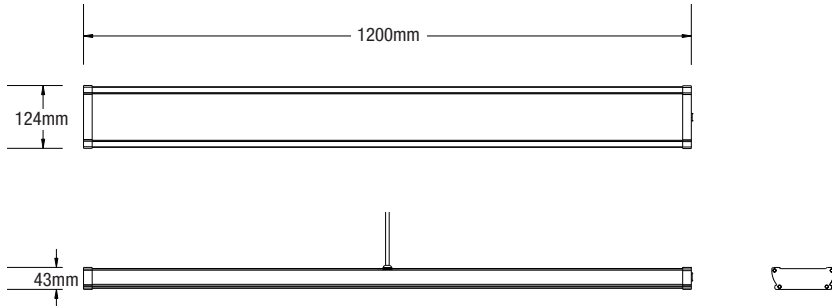

TEGRA TriProof 50W og 60W (150cm)

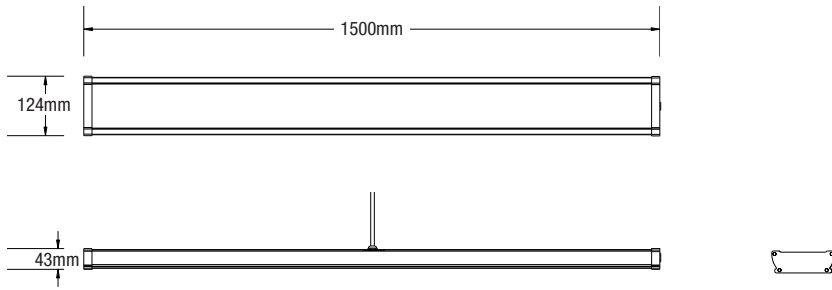

LYSKURVER 30W (120cm)

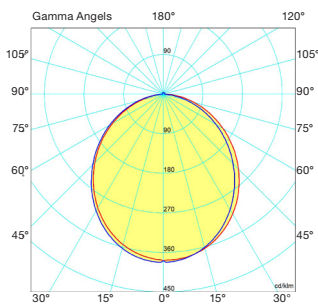

LYSKURVER 40W (120cm)

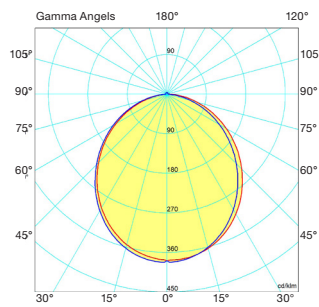

LYSKURVER 50W (150cm)

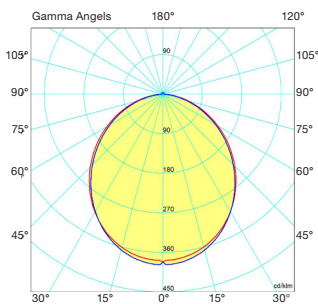

LYSKURVER 60W (150cm)

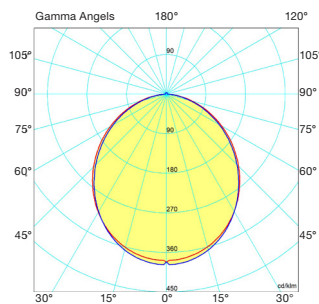

Elworks^{led} 4-39X-0



Dette lysarmatur har indbyggede diodelyskilder.

A++
A+
A
B
C
D
E

}

LED

Lysarmaturets lyskilder kan ikke udskiftes.

874/2012
