

Elworks vægdåse type VD-serie

VD10 (1 modul)

Vare nr. 9-900-0

VD15 (1,5 modul)

Vare nr. 9-902-0

VD215 (Dobbelt vandret 1,5 modul)

Vare nr. 9-903-0

VD315 (Trippel vandret 1,5 modul)

Vare nr. 9-904-0



Produktbeskrivelse

Velegnet til anvendelse sammen med stikkontakter og afbryder materiel mv. Bruges ved montage i alle former for skillevægge.

Dåserne er forsynet med klostykker, som gør dem anvendelige til montage i pladetykkelser fra 10-28 mm. De er ydermere forsynet med indføringer med aflastninger for kabler fra 8-15 mm.

Montering af kabelaflastninger

Kabelaflastning isættes fra ydersiden af dåsen.

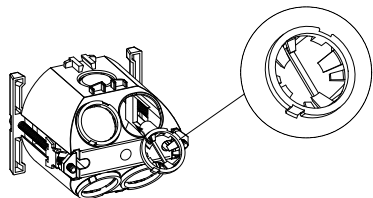

Sammenbygning af vægdåser

1. Blanketter til ledningsgennemføring fjernes.

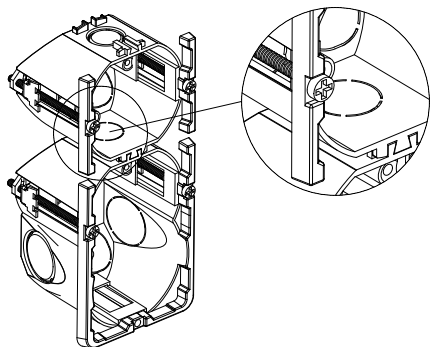

Tilbehør:

Låg m/ramme
for vægdåse trippel
3x1½ modul f/VD315
forfra-vægdåse

Best. nr. 9-906-0

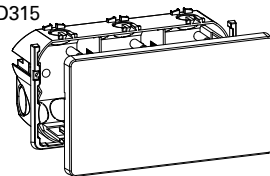

2. Dåserne skydes sammen.

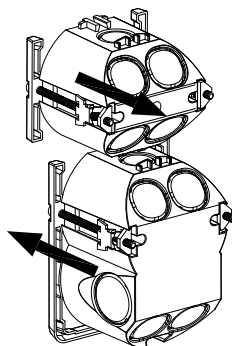

Montering af 1,5 modul vægdåser

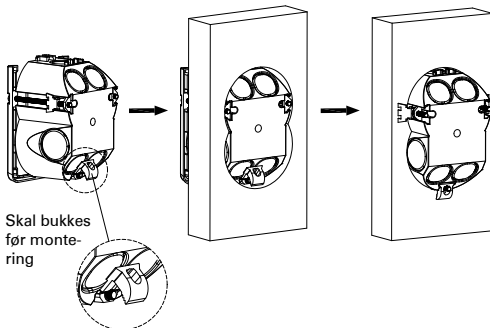

Skal bukkes
før monter-
ing

Boring af huller i pladevæg

På bagsiden af denne vejledning findes en borelære til brug for opmærkning inden boring af huller.

VIGTIGT! Start med at bore alle hullerne i ca. 5 mm dybde inden de til sidst bores helt igennem pladen.

Borelære - Elworks vægdåse type VD-serie

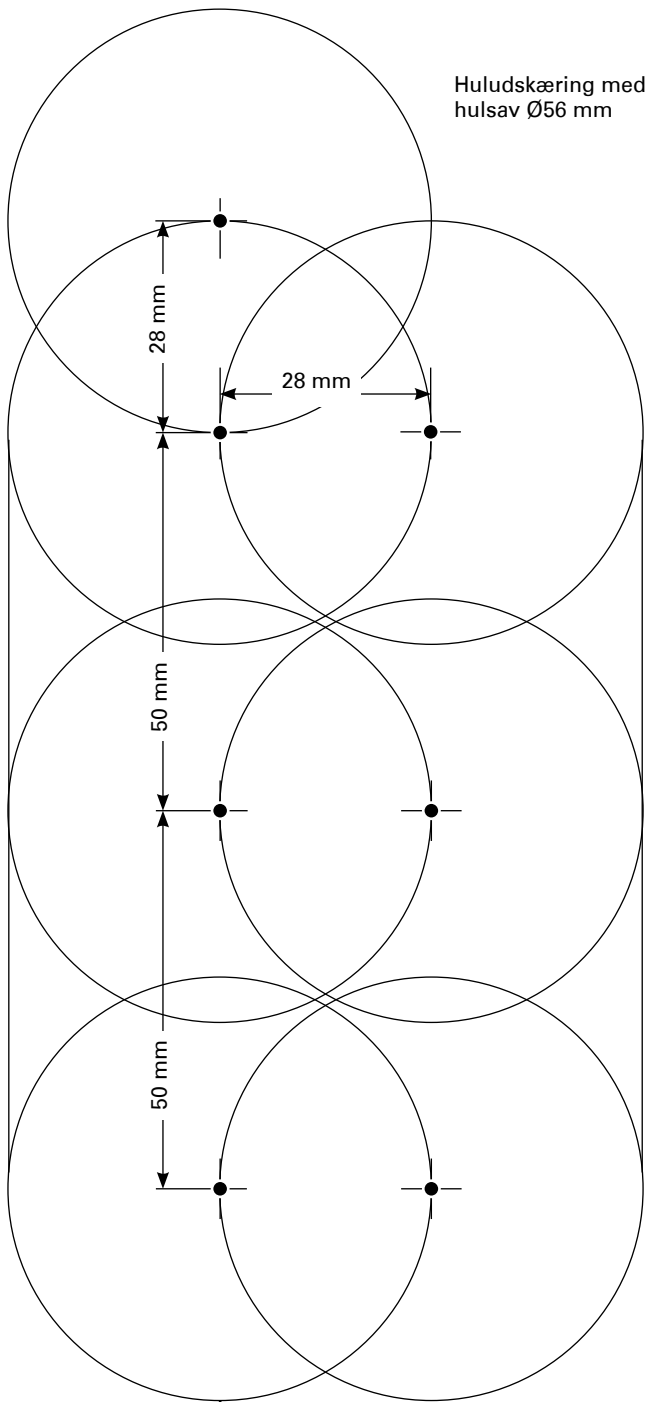

VD10
1 modul

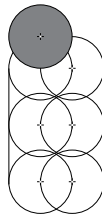

VD15 + VD10
3½ modul

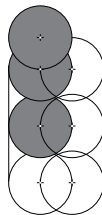

VD15
1½ modul

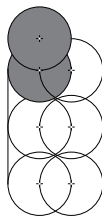

3 x VD10
3 modul

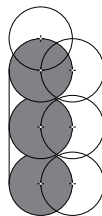

2 x VD10
2 modul

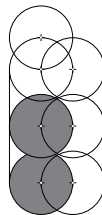

VD15 +
2 x VD10

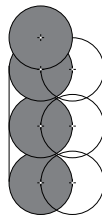

VD215

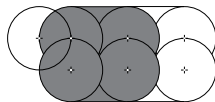

VD315

